



000001

Município de Capanema - PR

**PORTARIA Nº 7.776, DE 08 DE DEZEMBRO DE 2020.**

***Nomeia Pregoeira e Comissão de Apoio à Licitação para execução de Pregão nas formas Presencial e Eletrônico.***

**O Prefeito do Município de Capanema, Estado do Paraná,** no uso de suas atribuições legais,

**RESOLVE**

**Art. 1º** Nomear a servidora ***Roselia Kriger Becker Pagani*** para exercer a função de ***PREGOEIRA*** do Município de Capanema, a fim de contratar bens e/ou serviços na Modalidade Pregão nas formas Presencial e Eletrônico, para o período de 01/01/2021 a 31/12/2021.

**Art. 2º** Nomear , ***Raquel Santana Belchior Szimanski Caroline Pilati, Jeandra Wilmsen,*** para exercer a função de ***Apoio à Licitação*** do Município de Capanema, a fim de auxiliar nas licitações para contratação de bens e/ou serviços na Modalidade Pregão nas formas Presencial e Eletrônico.

**Art. 3º** A presente portaria entrará em vigor na data de 01/01/2021, ficando nessa data revogada a Portaria nº **7.531, DE 09/12/2019.**

Gabinete do Prefeito do Município de Capanema, Estado do Paraná, aos oito dias do mês de dezembro de 2020.

  
Américo Belle  
Prefeito Municipal





# Município de Capanema - PR

000002

Capanema - PR, 09 de julho de 2021

Assunto: Pregão Eletrônico

DE: Raquel Santana Santana Szimenski  
PARA: Americo Bellé

Senhor Prefeito:

Pelo presente solicitamos a Vossa Excelência a competente Autorização para AQUISIÇÃO DE UMA PRENSA HIDRAULICA PARA BENEFICIAR A ASSOCIAÇÃO DE RECICLADOS DE CAPANEMA PR. EM ATENDIMENTO AO PLANO DE AÇÃO Nº 0903-003890..

Justifica-se o presente certame para AQUISIÇÃO DE UMA PRENSA HIDRAULICA PARA BENEFICIAR A ASSOCIAÇÃO DE RECICLADOS DE CAPANEMA PR. EM ATENDIMENTO AO PLANO DE AÇÃO Nº 0903-003890..

O valor máximo para o item foi definido através do menor preço obtido entre os orçamentos solicitados pela Administração a empresas distintas, que seguem em anexo ao Termo de Referência.

O custo total máximo estimado para esta aquisição é de R\$ 63.000,00(Sessenta e Três Mil Reais).

Respeitosamente,

Raquel Santana Santana Szimenski  
Secretária Municipal de Agricultura e Meio Ambiente





## TERMO DE REFERÊNCIA

### 1.ORGÃO INTERESSADO

1.1.Secretaria Municipal de Agricultura e Meio Ambiente

### 2.OBJETO

**2.1.AQUISIÇÃO DE UMA PRENSA HIDRAULICA PARA BENEFICIAR A ASSOCIAÇÃO DE REICLADOS DE CAPANEMA PR. EM ATENDIMENTO AO PLANO DE AÇÃO Nº 0903-003890.**

### 3.RESPONSÁVEL PELO TERMO DE REFERÊNCIA

3.1.Raquel Santana Belchior Szimanski

### 4.JUSTIFICATIVA PARA A AQUISIÇÃO

4.1. Justifica-se a realização do presente certame para **AQUISIÇÃO DE UMA PRENSA HIDRAULICA PARA BENEFICIAR A ASSOCIAÇÃO DE REICLADOS DE CAPANEMA PR. EM ATENDIMENTO AO PLANO DE AÇÃO Nº 0903-003890.**

4.2. Beneficiará a Associação de Reciclados de Capanema, onde quase 10 famílias que se encontravam à margem da vulnerabilidade estão trabalhando, realizando a separação do material reciclado do município, contribuindo com o meio ambiente, além de estarem ingressando com mais dignidade à comunidade. Este equipamento, irá facilitar o trabalho, pois reduz o volume do material reciclado em até 90%, reduz o custo na logística, agrega valor na venda dos materiais enfardados além de proporcionar maior organização do local.

4.3. Os valores máximos de cada item foram definidos através dos orçamentos solicitados pela Administração a empresas distintas, que seguem em anexo a este Termo de Referência.

### 5.DEFINIÇÃO E QUANTIDADE DO OBJETO:

Lote: 1 - Lote 001

Item	Código do produto/serviço	Nome do produto/serviço	Quantidade	Unidade	Preço máximo	Preço máximo total
1	58877	PRENSA HIDRÁULICA VERTICAL, UTILIZADA PARA COMPACTAÇÃO E ENFARDAMENTO DE RESÍDUOS; PRESSÃO HIDRÚLICA NOMINAL: DIMENSÃO MÍNIMA DO FARDO: 1100X700X1100 MM; PRODUTIVIDADE MÉDIA: 4 FARDOS/HORA; RETIRADA DO FARDO: MECÂNICA, SEMIAUTOMÁTICA POR CABO DE AÇO; TRIFÁSICO MIN DE 10CV 220/380V; TAMANHO DA PRENSA 3800 mm (A) X 700 (L) X 1100 (P); PESO DO EQUIPAMENTO ATÉ 1200, FARDOS ATÉ 380 KG PAPELÃO; ENGRENAGEM ESTÁGIO ÚNICO; DUPLO EFEITO; CHAVE LIGA E DESLIGA MANUAL; PINTURA DE FUNDO PRIMER E ACABAMENTO ESMALTE SINTÉTICO; VISOR DE NÍVEL; MANÔMETRO; BANDEJA COLETORA DE LÍQUIDO DE RESÍDUOS . NOVA.	1,00	UN	63.000,00	63.000,00





TOTAL						63.000,00
<b>6.CONDIÇÕES DE AQUISIÇÃO E DE ENTREGA DO OBJETO</b>						
<p>6.1.A empresa vencedora do certame deverá entregar os objetos/prestar os serviços solicitados em <b>até 30 (trinta) dias corridos após a solicitação formal do Departamento de Compras do Município de Capanema</b>, a qual somente poderá ocorrer posteriormente à elaboração de <b>requerimento de compra/prestação de serviços pela Secretaria Municipal solicitante</b>, nos termos do subitem seguinte.</p> <p>6.1. O requerimento mencionado no subitem anterior deverá conter as seguintes informações:</p> <ul style="list-style-type: none"><li>a) identificação da Secretaria Municipal solicitante;</li><li>b) descrição dos objetos/serviços a serem adquiridos/prestados;</li><li>c) local onde serão entregues/prestados os objetos/serviços;</li><li>d) prazo para entrega/prestação dos objetos/serviços;</li><li>e) quantidade, medidas e especificações dos objetos/serviços, quando for o caso;</li><li>f) justificativa da quantidade requisitada e a necessidade da aquisição/dos serviços;</li><li>g) assinatura da(o) Secretária(o) Municipal solicitante.</li></ul> <p>6.2. O requerimento deverá ser enviado ao Departamento de Compras do Município que verificará a possibilidade da aquisição e encaminhará o respectivo pedido à empresa vencedora do certame, juntamente com a respectiva nota de empenho.</p> <p>6.3. A empresa licitante <b>deve negar o fornecimento dos objetos/prestação dos serviços</b> caso estes sejam solicitados sem a elaboração do requerimento e as informações previstas no subitem 6.2.</p> <p><b>6.3.1. A recusa fundamentada neste subitem não gera responsabilidade ou penalização para a empresa vencedora do certame.</b></p> <p>6.4. O não cumprimento do disposto neste item enseja a <b>nulidade da contratação</b> e a possibilidade de responsabilização dos envolvidos por improbidade administrativa.</p> <p>6.5. O fornecimento de objetos/prestação dos serviços pela empresa vencedora do certame sem o prévio recebimento do requerimento a que alude o subitem 6.2 configura a <b>concorrência da empresa para a nulidade do ato</b>, configurando a má-fé da contratação, possibilitando a anulação de eventual nota de empenho emitida e o não pagamento, sem prejuízo da adoção das medidas cabíveis para aplicação das penalidades previstas na Lei 12.846/2013.</p> <p>6.6. As solicitações deverão ser carimbadas e assinadas pela comissão de recebimento, para fins de recebimento definitivo do objeto/serviço.</p> <p>As solicitações provenientes da Secretaria participante da Ata de Registro de Preços, após o recebimento definitivo dos bens, <b>deverão ser digitalizadas, incluídas no sistema disponível e armazenados em arquivo próprio</b> no Controle Interno ou no Departamento de Compras do Município ou na própria Secretaria solicitante</p>						
<b>7.PRAZO DE VIGÊNCIA DA ATA DE REGISTRO DE PREÇOS</b>						
7.1.A Ata de Registro de Preços terá validade de 12 (doze) meses.						
<b>8.GERÊNCIA E FISCALIZAÇÃO DA ATA DE REGISTRO DE PREÇOS</b>						



8.1.A Ata de Registro de Preços será acompanhada, controlada, fiscalizada, gerenciada e avaliada por Lucir Rupulo

**9. INFORMAÇÕES ADICIONAIS**

9.1. Havendo qualquer discordância entre a descrição ou unidade de medida do CATMAT e a do Edital, prevalecerá a descrição e unidade de medida constante do Edital e nesse termo de referência.

Capanema, 09 de julho de 2021

**Raquel Santana Belchior Szimanski**

**Secretária Municipal de Agricultura e Meio Ambiente**

000006

**ORÇAMENTO**

**OBJETO: AQUISIÇÃO DE UMA PRENSA HIDRAULICA PARA BENEFICIAR A ASSOCIAÇÃO DE RECICLADOS DE CAPANEMA PR. EM ATENDIMENTO AO PLANO DE AÇÃO Nº 0903-003890.**

**MODALIDADE: PREGÃO ELETRÔNICO.**

**PRAZO DE ENTREGA: 30 DIAS APÓS A SOLICITAÇÃO DA SECRETARIA RESPONSÁVEL.**

**PRAZO DE PAGAMENTO: 30 DIAS APÓS EMISSÃO E ENTREGA DA NOTA FISCAL.**

**VALIDADE: 12 MESES.**

**EXCLUSIVO ME/EPP**

ITEM	DESCRIÇÃO DO PRODUTO	UN.	QTDE.	MENOR PREÇO DOS ORÇAMENTOS	TOTAL
1.	58877 - PRENSA HIDRÁULICA VERTICAL, UTILIZADA PARA COMPACTAÇÃO E ENFARDAMENTO DE RESÍDUOS; PRESSÃO HIDRÚLICA NOMINAL: DIMENSÃO MÍNIMA DO FARDO: 1100X700X1100 mm; PRODUTIVIDADE MÉDIA: 4 FARDOS/HORA; RETIRADA DO FARDO: MECÂNICA, SEMIAUTOMÁTICA POR CABO DE AÇO; TRIFÁSICO MIN DE 10CV 220/380V; TAMANHO DA PRENSA 3800 mm (A) X 700 (L) X 1100 (P); PESO DO EQUIPAMENTO ATÉ 1200, FARDOS ATÉ 380 KG PAPELÃO; ENGRENAGEM ESTÁGIO ÚNICO; DUPLO EFEITO; CHAVE LIGA E DESLIGA MANUAL; PINTURA DE FUNDO PRIMER E ACABAMENTO ESMALTE SINTÉTICO; VISOR DE NÍVEL; MANÔMETRO; BANDEJA COLETORA DE LÍQUIDO DE RESÍDUOS. NOVA.	UN	1	63.000,00	63.000,00
<b>TOTAL</b>					<b>63.000,00</b>

DATA  
09/07/2021

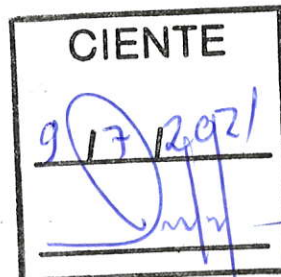



**Proposta Comercial Nº 245.122.042-1**

Cascavel, 22 de abril de 2021.

A  
**Prefeitura Municipal de Capanema**  
Setor Licitação  
Srta. Jeandra  
[apoiolicitacao@capanema.pr.gov.br](mailto:apoiolicitacao@capanema.pr.gov.br)  
Tel. 046-3552-1321  
Capanema – PR

Prezados Senhores;

Temos o prazer de apresentar nossa proposta técnica-comercial para fornecimento de Compactadora Hidráulica Vertical Automática de 30 toneladas, marca Kubitz<sup>®</sup> modelo CHVEC-30T conforme segue:

**01. CONSIDERAÇÕES INICIAIS;**

Este modelo de compactadora foi desenvolvida pela Kubitz<sup>®</sup> para atendimento a necessidades específicas de nossos clientes. Notadamente, na implantação de processo de enfardamento de resíduos sólidos, secos e recicláveis em Central de Resíduos de Supermercados e empresas similares, normalmente locais de área reduzida, tanto em dependências internas quanto em Unidades de eco pontos.

**1.1 Diferenciais do Equipamento;**

Apresenta uma série de características diferenciadas com foco, prioritariamente, em:

**- Produtividade**

Ciclo mais curto e automático, com redução da mão de obra.

**- Eficiência energética**

Menor potência com conseqüentemente menor custo, tanto em termos da instalação da rede elétrica de alimentação necessária quanto no consumo de energia.

**- Segurança operacional**

Com porta dupla frontal com sensor indutivo de segurança, comando bi-manual, porta do Painel de Comando com desligamento automático de segurança, entre outros

**- Ergonomia operacional**

Três fitilhos pré passados, requerendo apenas amarração do material enfardado

**- Facilidade e rapidez na extração e movimentação do Fardo**

Incorpora Carro manual próprio para extração do Fardo pelo próprio operador e sua movimentação interna

**- Facilidade de conexão elétrica e colocação em operação**

Projeto amigável e com Manual bem didático e ilustrado, permitindo ao próprio cliente efetuar a ligação elétrica do Painel e sua colocação em operação

**- Equipamento compacto**

Modelo de dimensões reduzidas e com saída do Fardo pela parte frontal, permitindo a redução do espaço necessário e a otimização do lay-out do local.

**1.2 Escopo de Fornecimento;**

Ressaltamos que, além do fornecimento dos Equipamentos em questão, esta Proposta também inclui:

- Embalagem conforme exigência do transportador.
- Instalação dos Equipamentos pelos nossos técnicos
- "Start-up" dos Equipamento fornecido
- Treinamento e capacitação dos operadores, familiarizando-o com os aspectos básicos operacionais, de segurança e manutenção preventiva relacionados. (Data e local a serem agendados de forma a procurar reunir todos os operadores envolvidos).
- Fornecimento de Manuais de Operação e Manutenção, bem detalhados e ilustrados, incluindo relação explodida de componentes, tabela de manutenção preventiva e outras informações.
- Efetuamos levantamento e proposta de sugestão de lay-out do local de instalação.

**02. DESCRIÇÃO DO EQUIPAMENTO;**

Compactadora Vertical Automática marca KUBITZ<sup>®</sup> mod. CHVEC-30T, com capacidade de força de compactação de 30 toneladas, para prensagem de papelão, papel, plásticos e similares. De construção compacta, permite, entre outros diferenciais, a extração do fardo pela parte frontal, por meio de Carro específico, otimizando a operação e requisitando menor espaço para sua utilização.

**Amazonya Equipamentos - EIRELE**

CNPJ 14.333.206/0001-48

Av. Tancredo Neves, 441 – Centro

CEP 85.805-000 - Cascavel – PR

Tel. 045-3035-7161 – Cel. 045-9938-5559

[www.kubitz.com.br](http://www.kubitz.com.br) - [kubitz@kubitz.com.br](mailto:kubitz@kubitz.com.br)



## Características Técnicas:

Item	Características Técnicas
Aplicação	Compactação de papel, papelão, plásticos e similares
Força de Compactação	30 ton
Características hidráulicas	<p>Bomba hidráulica de engrenagens submersas em óleo</p> <p>Unidade hidráulica instalada na parte superior da compactadora, evitando exposição das mangueiras e tubulações do sistema hidráulico</p> <p>Unidade com conexões por engates rápidos, permitindo sua fácil desconexão e retirada para as devidas manutenções preventivas</p> <p>Tubulação hidráulica com tubos de aço rígidos e Monobloco distribuidor ("Manifold")</p> <p>Pressão hidráulica: 120 bar</p> <p>Avanço do sistema hidráulico de dupla ação</p> <p>Visor de nível de óleo</p> <p>Manômetro de verificação da pressão hidráulica</p> <p>Unidade Hidráulica totalmente carenada</p> <p>Volume do reservatório de óleo hidráulico: 60 l</p>
Potência	7,5 CV
Motor	Trifásico, 60 Hz, 1.750 rpm, 220 / 380 / 440 V
Curso vertical	1000 mm
Base	1200 mm x 600 mm
Boca de alimentação	1200 mm x 532 mm
Tamanho do fardo	1200 mm x 600 mm x 850 mm
Peso do fardo	até 300 kg (dependendo do material)
Dimensões externas aprox.	<p>Largura: 1380 mm</p> <p>Comprimento: 816 mm</p> <p>Altura total: 3060 mm</p>
Amarração do Fardo	Com 4 posições de fitilho
Extração do fardo	<p>Manual, pela parte frontal</p> <p>Carro de Extração e Movimentação do Fardo incluído no escopo do fornecimento</p> <p>Caixa de compactação com sistema cônico para facilitação da extração do fardo</p>
Comando	Comando efetuado no Painel, montado frontalmente na parte superior da compactadora (NBR 14009)
Botão de emergência	Botões de parada de emergência, com chave, localizados no Painel Elétrico
Painel Elétrico	<p>Painel com sistemas de proteção elétrica de sobrecorrente, sobretensão e falta de fase</p> <p>Painel Elétrico com CLP – Controlador Lógico Programável</p> <p>Chave tipo "lotus" com cadeado (desenergiza o quadro quando a porta for aberta) (NR 10)</p> <p>Tensão de comando: 24 V cc</p>

**Amazonya Equipamentos - EIRELE**

CNPJ 14.333.206/0001-48

Av. Tancredo Neves, 441 – Centro

CEP 85.805-000 - Cascavel – PR

Tel. 045-3035-7161 – Cel. 045-9938-5559

[www.kubitz.com.br](http://www.kubitz.com.br) - [kubitz@kubitz.com.br](mailto:kubitz@kubitz.com.br)



Segurança da base do pistão	Segurança hidráulica: válvula de retenção de óleo incorporada ao circuito hidráulico, impedindo a queda da base do pistão no caso de eventual falha do sistema (item 4.7 da NBR 13.930 e EM 692)
Segurança da Porta	Sensor indutivo blindado na Porta de Alimentação, impedindo que o equipamento seja operado com porta aberta, e garantindo sua parada caso a porta seja aberta ou removida (NBR 272)
Nivelamento	Sistema de regulagem para nivelamento no piso
Pintura	Eletrostática ou em esmalte sintético Conforme Normas de segurança
Peso	1260 kg
Literatura fornecida	Manual de instalação, operação e manutenção, com vista explodida dos componentes e respectiva identificação

### 03. ILUSTRAÇÕES;

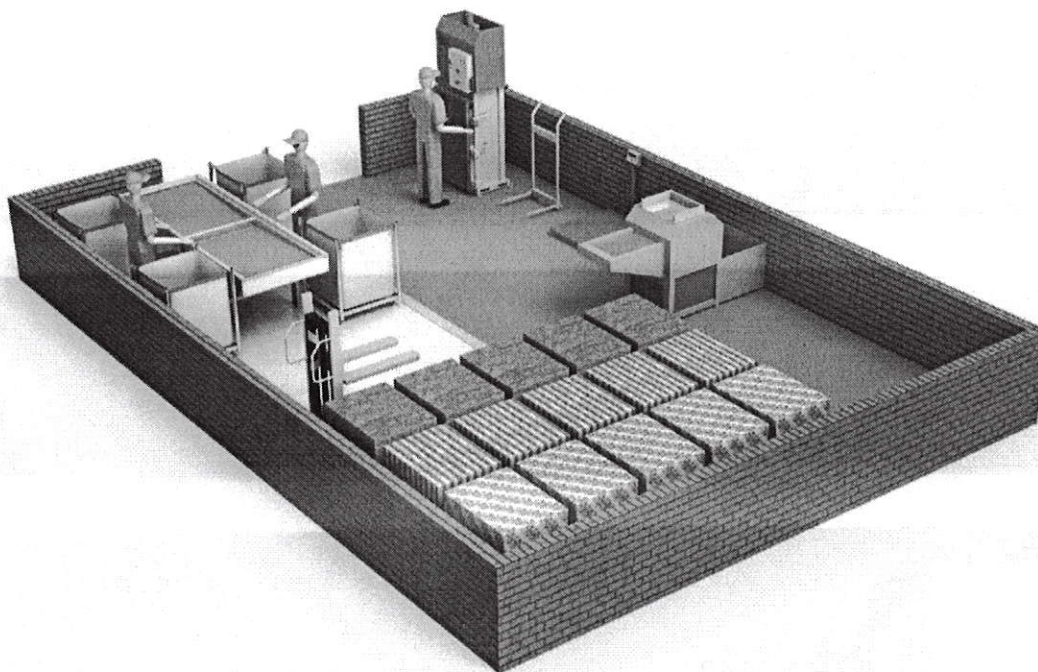

*Imagem Ilustrativa Central de Resíduos*



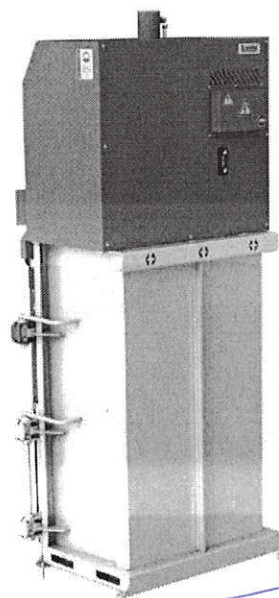
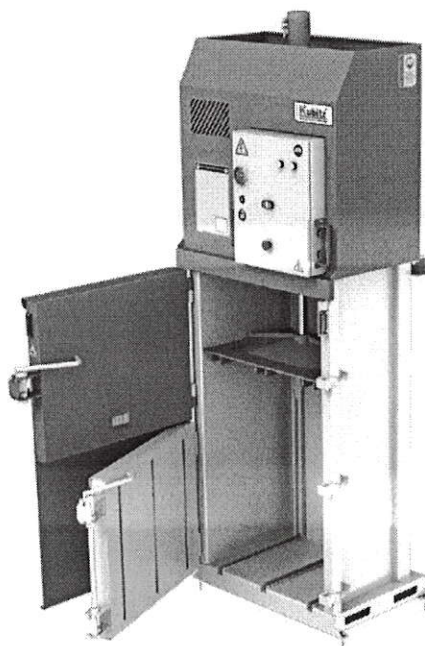
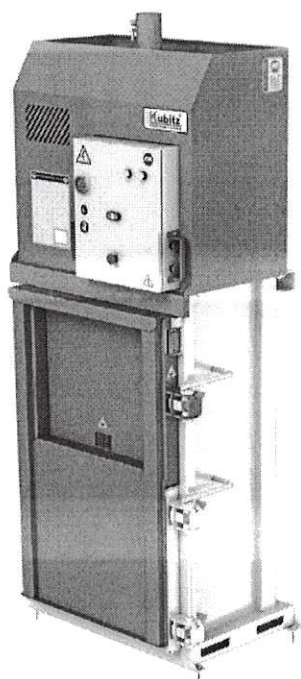

*imagens ilustrativas de um modelo menor apenas para entendimento do funcionamento do equipamento.*





Fotos ilustrativas do equipamento CHVEC-12T em operação. .

**Amazonya Equipamentos - EIRELE**  
CNPJ 14.333.206/0001-48  
Av. Tancredo Neves, 441 – Centro  
CEP 85.805-000 - Cascavel – PR  
Tel. 045-3035-7161 – Cel. 045-9938-5559  
[www.kubitz.com.br](http://www.kubitz.com.br) - [kubitz@kubitz.com.br](mailto:kubitz@kubitz.com.br)



**04. QUANTIDADE OFERTADA;**

01 (um) equipamento(s)

**05. VALOR UNITÁRIO R\$;**

Valor unitário ..... R\$ 63.000,00

**06. VALOR TOTAL R\$;**

Valor total ..... R\$ 63.000,00

**07. CONDIÇÕES DE PAGAMENTO;**

10 dias após emissão nota de empenho.

Veja simulador de parcelas **Cartão BNDES** [www.cartaobndes.gov.br](http://www.cartaobndes.gov.br)

**08. DEMAIS CONDIÇÕES;**

Cartão BNDES ou Finame, ProGER Banco do Brasil, Bradesco ou Leasing do banco de sua preferência.

**09. PRAZO DE ENTREGA;**

30 dias após confirmação do pedido.

**10. IMPOSTOS E TAXAS;**

Todos os impostos e taxas incidentes sobre a venda do produto ofertado nesta proposta estão incluídos nos preços, de acordo com a legislação vigente nesta data.

ICMS: com redução da base de cálculo de acordo com o RICMS Decreto 6.080/2012, Anexo 02, Item 15 alíneas a e b. a) 5,14% quando se tratar de operações interestaduais destinadas aos Estados das regiões Norte, Nordeste e Centro-Oeste ou ao Estado do Espírito Santo (Convênio ICMS 154/2015); b) 8,80% nas demais operações interestaduais e nas operações internas IPI: já incluído nos preços fornecidos

**11. VIDA ÚTIL ESTIMADA;**

Dez (10) anos.

**12. GARANTIA DO PRODUTO;**

A Kubitz® garante o produto ofertado, contra defeitos de material, fabricação, montagem, ou funcionamento, exceto componentes de desgaste normal pelo uso, ou em casos de mau uso, negligência ou inabilidade do operador, ou inobservância das normas de segurança inerentes ao equipamento, pelo período de **12 meses**.

**Amazonya Equipamentos - EIRELE**

CNPJ 14.333.206/0001-48

Av. Tancredo Neves, 441 – Centro

CEP 85.805-000 - Cascavel – PR

Tel. 045-3035-7161 – Cel. 045-9938-5559

[www.kubitz.com.br](http://www.kubitz.com.br) - [kubitz@kubitz.com.br](mailto:kubitz@kubitz.com.br)

**13. INSTALAÇÃO, TREINAMENTO E CAPACITAÇÃO;**

A instalação e o treinamento e capacitação do operador serão de acordo com os padrões da Kubitz®

**14. PROVIDENCIAS PARA INSTALAÇÃO:**

Informar a tensão que será instalado o equipamento. Providenciar o ponto de energia no local de instalação e Óleo hidráulico são necessários 60 litros. O cliente se responsabilizará pela descarga dos equipamentos.

**15. FRETE E LOCAL DE ENTREGA;**

CIF (Pago) - Kubitz® (Transporte Origem / Destino)

(Cascavel – PR / Capanema – PR)

**Local de entrega:** Mesmo

**16. EMBALAGEM;**

Todos os equipamentos são devidamente embalados e fixados em sistema de palhetes, plastificados conforme as exigências da transportadora.

**17. PINTURA PADRÃO;**

O valor constante na presente proposta compreende a pintura do equipamento esmalte sintético ou epóxi **padrão Kubitz®**.

**Destaques:**

**Politherm NobaC**

Sistema de revestimento com propriedades antimicrobianas de última geração, indicado para ambientes onde a higiene e saúde são fundamentais.

**Politherm W-Eco**

Linha de tintas livre de metais pesados. Atendendo as normas europeia RoHS e a Norma Brasileira NBR11.786/2003.

**Politherm W-Zn**

A tinta em pó W-Zn oferecem alta proteção anti corrosiva com desempenho superior a 1500 horas de Salt Spray.

**16. VALIDADE DA PROPOSTA;**

Proposta válida até 31 de julho de 2021.



## 17. IMAGENS ILUSTRATIVAS;

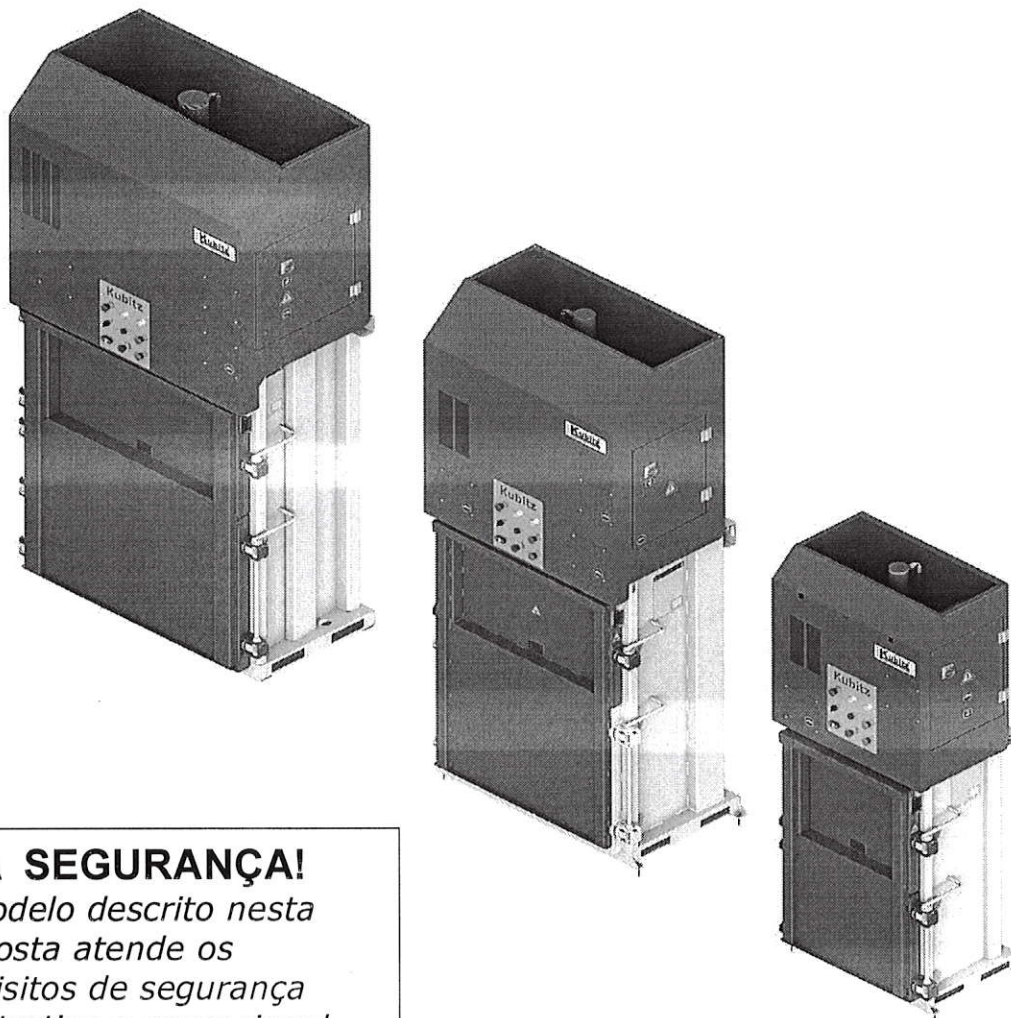

### EXIJA SEGURANÇA!

*O modelo descrito nesta proposta atende os requisitos de segurança construtiva e operacional das normas DIN e NBR.*

### Dados Técnicos

	<b>CHVEC-30T-00</b>
Fardos ( mm )	1200 x 850 x 600
Dimensões externas ( mm ) A x L x P	3060 x 1380 x 816
Número de amarrações	4
Peso sem óleo ( kg )	1260
Cilindro	4" 1/2
Abertura de alimentação ( mm ) A x L	532 x 1200
Motor ( CV )	7.5
Tensão de alimentação ( Vca )	220/380
Tensão de comando ( Vcc )	24
Sistema de operação	Manual / Automático

Compactadora Hidráulica Vertical Automática. Projeto Inovador em conceito Compactadoras hidráulicas. Possibilita operação praticamente encostada na parede por isso ganho de espaço físico operacional.

Ideal para supermercados shopping, condomínios comerciais e residenciais, universidades, bancos, bares e restaurantes e geradores de resíduos e cooperativas de reciclagem e prestadores de serviços.

Agradecemos a oportunidade de ofertar nossa proposta e temos o prazer em prestar maiores esclarecimentos técnicos e comerciais.

Atenciosamente;

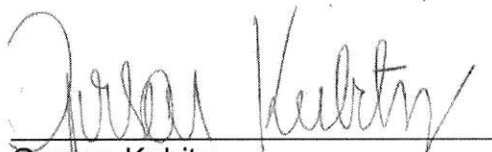

Gerson Kubitz  
Diretor Comercial

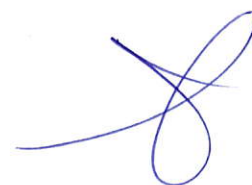



Prefeitura Municipal Capanema - PR - CHVEC-30T.pdf

809KB

000017

Kubitz - Apresentação.pptx

7,0MB

CONVITE Kubitz.jpg

137KB



000018

**Assunto:** PROPOSTA COMERCIAL - Kubitz  
**De:** Gerson Kubitz <gersonkubitz@gmail.com>  
**Data:** 05/05/2021 17:13  
**Para:** apoiolicitacao@capanema.pr.gov.br

Bom dia;

Segue anexo, proposta(s) comercial(ais) e demais informações conforme solicitado, e estamos a disposição para maiores esclarecimentos técnicos e comerciais.

Sds.

**OBS:** Veja em nosso site [www.kubitz.com.br](http://www.kubitz.com.br) simulador de parcelas do **CARTÃO BNDES**.

Gerson kubitz  
Diretor Comercial  
[kubitz@kubitz.com.br](mailto:kubitz@kubitz.com.br)

[www.kubitz.com.br](http://www.kubitz.com.br)  
Tel +55 (45) 3225-2066

Cel + 55 (45) 9938-5559



Esta mensagem é destinada exclusivamente para quem é dirigida, podendo conter informação confidencial e/ou legalmente privilegiada. Se você não for destinatário desta mensagem e a recebeu por engano, queira nos informar e eliminá-la de sua base de dados, abstendo-se de divulgar, copiar, distribuir ou, de



qualquer forma, utilizar a informação nela contida, por ser prática ilegal. Fica desprovida de eficácia e validade a mensagem que contiver vínculos obrigacionais, expedida por quem não detenha poderes de representação para agir em nome da Kubitz. As opiniões, conclusões ou declarações de intenção são do emitente da mensagem e não vinculam a Kubitz, a menos que sejam confirmadas por um representante autorizado. As mensagens enviadas para e recebidas são monitoradas para assegurar o cumprimento da política interna de segurança de informação. A Kubitz não se responsabiliza por vírus e/ou ameaças eletrônicas

— CONVITE Kubitz.jpg —

---



**Assunto:** Re: Orçamento Prensa hidráulica

**De:** Columbia - Editais <editais@columbiacomercial.com.br>

**Data:** 06/05/2021 08:25

**Para:** "apoiolicitacao@capanema.pr.gov.br" <apoiolicitacao@capanema.pr.gov.br>

000020

Prezada Jeandra, bom dia!

No momento não estamos realizando orçamentos.

Atenciosamente,

Eliane

**Columbia Comercial de Equipamentos EIRELI-EPP**

Fone: (41) 3068-3671

[www.columbiacomercial.com.br](http://www.columbiacomercial.com.br)

Em 05/05/2021 15:28, [apoiolicitacao@capanema.pr.gov.br](mailto:apoiolicitacao@capanema.pr.gov.br) escreveu:

BOA TARDE, SOLICITO ORÇAMENTO DE 1 PRENSA HIDRÁULICA VERTICAL, UTILIZADA PARA COMPACTAÇÃO E ENFARDAMENTO DE RESÍDUOS; PRESSÃO HIDRÁULICA NOMINAL: DIMENSÃO MÍNIMA DO FARDO: 1100X700X1100 mm; PRODUTIVIDADE MÉDIA: 4 FARDOS/HORA; RETIRADA DO FARDO: MECÂNICA, SEMIAUTOMÁTICA POR CABO DE AÇO; TRIFÁSICO MIN DE 10CV 220/380V; TAMANHO DA PRENSA 3800 mm (A) X 700 (L) X 1100 (P); PESO DO EQUIPAMENTO ATÉ 1200, FARDOS ATÉ 380 KG PAPELÃO; ENGRENAGEM ESTÁGIO ÚNICO; DUPLO EFEITO; CHAVE LIGA E DESLIGA MANUAL; PINTURA DE FUNDO PRIMER E ACABAMENTO ESMALTE SINTÉTICO; VISOR DE NÍVEL; MANÔMETRO; BANDEJA COLETORA DE LÍQUIDO DE RESÍDUOS . NOVA.

JEANDRA

SETOR DE LICITAÇÃO

PREFEITURA MUNICIPAL DE CAPANEMA PR

46 35521321



Delva

**Orçamento 372021**

**Solicitante: JEANDRA**  
**SETOR DE LICITAÇÃO**  
**PREFEITURA MUNICIPAL DE CAPANEMA PR**  
 46 35521321

**DELVA FABRICAÇÃO DE PEÇAS EM METAIS LTDA EPP, C.N.P.J 09.135.430/0001-95**

Tel Fax: (00) 00

E-mail [delva@delva.com.br](mailto:delva@delva.com.br) e/ou [valdecir@delva.com.br](mailto:valdecir@delva.com.br)

Tel. (47) 3370-3794

Celular: (47) 9 9191-7876 e ou 9 9786-0020

Endereço: Rua Domingos Sanson nº 150 – área 09, Vila Lalau, Jaraguá do Sul – SC, CEP 89256-180

Conta Corrente: 382-7

Agência: Atiradores 3077-5

Banco: Caixa Econômica

presentamos a Vossa Senhoria nossa Proposta Comercial referente ao orçamento solicitado Máquina Prensa Hidráulica .

ÍTEM	ESPECIFICAÇÃO	UND	QUANT	MARCA	V. UND	V. TOTAL
1	<p><b>Prensa hidráulica vertical:</b> Utilizada para compactação e enfardamento de resíduos, pressão hidráulica nominal para 35T.</p> <p>Dimensão mínima do fardo: 1100x700x1100 mm;</p> <p>Produtividade média: 4 fardos/hora; retirada do fardo: mecânica, Semiautomática por cabo de aço;</p> <p>Trifásico min de 10cv 220/380v;</p> <p>Dimensões da prensa 3800 mm (a) x 700 (l) x 1100 (p); peso do equipamento até 1200, fardos até 380 kg papelão; engrenagem estágio único; duplo efeito; chave liga e desliga manual; pintura de fundo primer e acabamento esmalte sintético; visor de nível; manômetro; bandeja coletora de líquido de resíduos.</p>	UND	01	Própria do fabricante	R\$:89.785,00	R\$:89.785,00

**Total do Item R\$ 89.785,00(oitenta e nove mil setecentos e oitenta e cinco reais)**

**Validade da Proposta: (30 dias)**

Garantia contra defeitos de fabricação 12 meses

Declaro para todos os fins, que os preços da proposta incluem todos os custos e despesas, tais como: custos diretos e indiretos, tributos incidentes, materiais, serviços, encargos sociais, trabalhistas.

**Prazo de entrega 30 dias a partir da Ordem de compra**

DELVA FABRICAÇÃO  
 DE PEÇAS EM METAIS  
 LTDA:091354300001  
 95

Assinado de forma digital Jaraguá do sul – SC 07 de Abril de 2021  
 DELVA FABRICAÇÃO DE  
 PEÇAS EM METAIS  
 LTDA:09135430000195  
 Dados: 2021.05.07 07:38:22  
 -03'00'

**Assunto:** RES: Orçamento Prensa hidráulica  
**De:** <valdecir@delva.com.br>  
**Data:** 07/05/2021 07:41  
**Para:** <apoiolicitacao@capanema.pr.gov.br>

Bom dia Jeandra, tudo bem?  
Segue orçamento conforme solicitado.

Se possível, solicito que me envie o edital quando for publicado.

Desde já Grato.

Valdecir R. Silva  
Delva Usinagem  
Jaragua do sul - sc  
0xx47 3370-3794  
0xx47 997860020  
<https://www.facebook.com/>  
<https://www.instagram.com/delvafabrica/?hl=pt-br>  
[www.delva.com.br](http://www.delva.com.br)

**De:** [apoiolicitacao@capanema.pr.gov.br](mailto:apoiolicitacao@capanema.pr.gov.br) [<mailto:apoiolicitacao@capanema.pr.gov.br>]  
**Enviada em:** quarta-feira, 5 de maio de 2021 15:24  
**Para:** [delva@delva.com.br](mailto:delva@delva.com.br)  
**Assunto:** Orçamento Prensa hidráulica

BOA TARDE, SOLICITO ORÇAMENTO DE 1 PRENSA HIDRÁULICA VERTICAL, UTILIZADA PARA COMPACTAÇÃO E ENFARDAMENTO DE RESÍDUOS; PRESSÃO HIDRÁULICA NOMINAL: DIMENSÃO MÍNIMA DO FARDO: 1100X700X1100 mm; PRODUTIVIDADE MÉDIA: 4 FARDOS/HORA; RETIRADA DO FARDO: MECÂNICA, SEMIAUTOMÁTICA POR CABO DE AÇO; TRIFÁSICO MIN DE 10CV 220/380V; TAMANHO DA PRENSA 3800 mm (A) X 700 (L) X 1100 (P); PESO DO EQUIPAMENTO ATÉ 1200, FARDOS ATÉ 380 KG PAPELÃO; ENGRENAGEM ESTÁGIO ÚNICO; DUPLO EFEITO; CHAVE LIGA E DESLIGA MANUAL; PINTURA DE FUNDO PRIMER E ACABAMENTO ESMALTE SINTÉTICO; VISOR DE NÍVEL; MANÔMETRO; BANDEJA COLETORA DE LÍQUIDO DE RESÍDUOS . NOVA.

JEANDRA  
SETOR DE LICITAÇÃO  
PREFEITURA MUNICIPAL DE CAPANEMA PR  
46 35521321

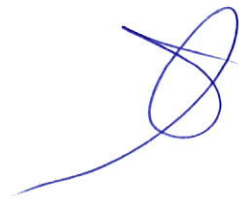

— Anexos: —

Prensa Capanema.pdf

285KB



## Relatório de Cotação: cotação rápida 1590

Pesquisa realizada entre 07/05/2021 09:06:50 e 07/05/2021 09:06:12

Relatório gerado no dia 07/05/2021 09:07:53 (IP: 187.60.213.238)

Item 1: prensa hidraulica motorizada transversal

PREÇOS / PROPOSTAS	QUANTIDADE	PREÇO ESTIMADO	TOTAL	
2 / 16	1	R\$ 85.715,70 (un)	R\$ 85.715,70	
Preço Compras Governamentais	Órgão Público	Identificação	Data Licitação	Preço
1	PREFEITURA MUNICIPAL DE DIAMANTE DOESTE	NºPregão:272021 UASG:989915	22/04/2021	R\$ 96.415,00
2	PREFEITURA MUNICIPAL DE FORMOSA DO OESTE	NºPregão:422020 UASG:987561	08/12/2020	R\$ 75.016,40
Valor Unitário				R\$ 85.715,70
<b>Média dos Preços Obtidos: R\$ 85.715,70</b>				

Valor Global: R\$ 85.715,70

## Detalhamento dos Itens

Item 1: prensa hidráulica motorizada transversal

Preço Estimado: R\$ 85.715,70 (un)

Média dos Preços Obtidos: R\$ 85.715,70

Quantidade	Descrição	Observação
1 Unidade	prensa hidráulica horizontal automática, com capacidade nominal hidráulica de no mínimo 25 toneladas para reciclagem de resíduos ferrosos e não ferrosos tais como: arames, latas de aço e alumínio, fios, tambores e galões ate 20 litros, filtros, briquet de mara valha, casca de algodão e similares.	

Preço (Compras Governamentais) 1: Média das Propostas Iniciais

R\$ 96.415,00

Órgão: PREFEITURA MUNICIPAL DE DIAMANTE DOESTE

Data: 22/04/2021 09:00

Objeto: A aquisição de prensa hidráulica horizontal automática (nova), Big Bags e Filtros, convênio nº 009/2019 - Ministério do Meio Ambiente, atendendo as necessidades da Secretaria de Agricultura e Meio Ambiente do Município de Diamante do Oeste/PR..

Modalidade: Pregão Eletrônico

SRP: NÃO

Descrição: PRENSA HIDRAULICA MOTORIZADA TRANSVERSAL - Prensa Hidráulica Horizontal Automática, com capacidade nominal hidráulica de no mínimo 25 toneladas para reciclagem de resíduos ferrosos e não ferrosos tais como: arames, latas de aço e alumínio, fios, tambores e galões ate 20 litros, filtros, briquet de maravalha, casca de algodão e similares.

Identificação: NºPregão:272021 / UASG:989915

Lote/Item: /1

Ata: Link Ata

Fonte: www.comprasgovernamentais.gov.br

Quantidade: 1

Unidade: Unidade

UF: PR

CNPJ

RAZÃO SOCIAL DO FORNECEDOR

VALOR DA PROPOSTA INICIAL

09.135.430/0001-95

DELVA FABRICACAO DE PECAS EM METAIS LTDA

R\$ 52.990,00

Descrição: PRENSA HIDRAULICA MOTORIZADA TRANSVERSAL - Prensa enfardadeira vertical Com porta de segurança, caixa de prensagem na dimensão mínima de 800 x 800 x 600 mm; motor trifásico de no mínimo 4 C.V.; potência hidráulica nominal mínima de 20 t, estrutura de chapa de aço 1020 ou superior na espessura mínima de 3/16"; pintura conforme normas ABNT aplicáveis; voltagem de 220v; consumo de energia elétrica máxima de 75 db; acionamento do motor em partida direta/pdw; Acionamento manual hidráulico através de alavanca de comando; sistemas de segurança que atendam às Normas vigentes ABNT NBR; dispositivos de emergência; painel de comando com detecção de falha de seus componentes; sistema de retenção mecânica; boca funil de alimentação de no mínimo 500 x 600 mm; produtividade de 14 fardos para 8 horas de funcionamento ou similar. Deve ser entregue com todos os itens para funcionamento, manual de utilização bem como instalação e treinamento.

Fonte: www.comprasgovernamentais.gov.br

000025

Quantidade: 1

Unidade: Unidade

UF: PR

CatMat: 18643 - PRENSA HIDRAULICA MOTORIZADA TRANSVERSAL

GNPJ	RAZÃO SOCIAL DO FORNECEDOR	VALOR DA PROPOSTA INICIAL
------	----------------------------	---------------------------

36.470.647/0001-24	G BORTOLUCCI INDUSTRIA E COMERCIO	R\$ 42.000,00
--------------------	-----------------------------------	---------------

Marca: RECICLAJÁ  
Fabricante: RECICLAJÁ  
Modelo: PRV 20ton SS NR12

Descrição: Prensa enfardadeira vertical com porta de segurança, caixa de prensagem na dimensão mínima de 800 x 800 x 600 mm; motor trifásico de no mínimo 4 C.V.; potência hidráulica nominal mínima de 20 t, estrutura de chapa de aço 1020 ou superior na espessura mínima de 3/16"; pintura conforme normas ABNT aplicáveis; voltagem de 220v; consumo de energia elétrica máxima de 75 db; acionamento do motor em partida direta/pdw; Acionamento manual hidráulico através de alavanca de comando; sistemas de segurança que atendam às Normas vigentes ABNT NBR; dispositivos de emergência; painel de comando com detecção de falha de seus componentes; sistema de retenção mecânica; boca funil de alimentação de no mínimo 500 x 600 mm; produtividade de 14 fardos para 8 horas de funcionamento ou similar. Deve ser entregue com todos os itens para funcionamento, manual de utilização bem como instalação e treinamento. Validade da proposta: 60 dias.

Endereço:  
AV DOUTOR SEBASTIAO DE PAULA COELHO, 1179

80.398.456/0001-90	UMUTORNO TORNEARIA LTDA	R\$ 43.000,00
--------------------	-------------------------	---------------

Marca: UMUTORNO  
Fabricante: UMUTORNO  
Modelo: UMUTORNO

Descrição: Prensa enfardadeira vertical Com porta de segurança, caixa de prensagem na dimensão mínima de 800 x 800 x 600 mm; motor trifásico de no mínimo 4 C.V.; potência hidráulica nominal mínima de 20 t, estrutura de chapa de aço 1020 ou superior na espessura mínima de 3/16"

Estado: PR	Cidade: Umuarama	Endereço: AV ARACAJU, 1839
---------------	---------------------	-------------------------------

14.333.206/0001-48	AMAZONYA EQUIPAMENTOS EIRELI	R\$ 43.166,00
--------------------	------------------------------	---------------

\* VENCEDOR \*

Marca: KUBITZ  
Fabricante: KUBITZ  
Modelo: CHVEC- 20T

Descrição: Prensa enfardadeira vertical Com porta de segurança, caixa de prensagem na dimensão mínima de 800 x 800 x 600 mm; motor trifásico de no mínimo 4 C.V.; potência hidráulica nominal mínima de 20 t, estrutura de chapa de aço 1020 ou superior na espessura mínima de 3/16"; pintura conforme normas ABNT aplicáveis; voltagem de 220v; consumo de energia elétrica máxima de 75 db; acionamento do motor em partida direta/pdw; Acionamento manual hidráulico através de alavanca de comando; sistemas de segurança que atendam às Normas vigentes ABNT NBR; dispositivos de emergência; painel de comando com detecção de falha de seus componentes; sistema de retenção mecânica; boca funil de alimentação de no mínimo 500 x 600 mm; produtividade de 14 fardos para 8 horas de funcionamento ou similar. Deve ser entregue com todos os itens para funcionamento, manual de utilização bem como instalação e treinamento

Estado: PR	Cidade: Cascavel	Endereço: AVENIDA TANCREDO NEVES, 441
---------------	---------------------	--

36.949.140/0001-58	LG TECHNOLOGY COMERCIO DE MAQUINAS EIRELI	R\$ 43.166,00
--------------------	---	---------------

Marca: LLEIDA  
Fabricante: LLEIDA  
Modelo: EHL=20T

Descrição: Prensa enfardadeira vertical Com porta de segurança, caixa de prensagem na dimensão mínima de 800 x 800 x 600 mm; motor trifásico de no mínimo 4 C.V.; potência hidráulica nominal mínima de 20 t, estrutura de chapa de aço 1020 ou superior na espessura mínima de 3/16"; pintura conforme normas ABNT aplicáveis; voltagem de 220v; consumo de energia elétrica máxima de 75 db; acionamento do motor em partida direta/pdw; Acionamento manual hidráulico através de alavanca de comando; sistemas de segurança que atendam às Normas vigentes ABNT NBR; dispositivos de emergência; painel de comando com detecção de falha de seus componentes; sistema de retenção mecânica; boca funil de alimentação de no mínimo 500 x 600 mm; produtividade de 14 fardos para 8 horas de funcionamento ou similar. Deve ser entregue com todos os itens para funcionamento, manual de utilização bem como instalação e treinamento. Marca LLEIDA

Estado: SP	Cidade: Boituva	Endereço: R JOAO DOMINGOS BARRETO, 173
---------------	--------------------	---

04.879.948/0001-10	PREQUIP - COMERCIAL DE EQUIPAMENTOS EIRELI	R\$ 43.166,00
--------------------	--	---------------



000027

Marca: DETROIT  
Fabricante: DETROIT  
Modelo: PHV DT04

Descrição: Prensa Enfardadeira Sistema de Segurança atendendo totalmente as normas NR-12 / NR-10; Painel Elétrico atendendo a NR-10; Porta de Segurança Auxiliar, com sistema de sensores indutivos de segurança categoria 4. Sensores codificados, à prova de fraude, impedindo o funcionamento caso alguma porta esteja aberta; Botoneira Bimanual com Controle de Simultaneidade 0,5s, Duplo Canal (NBR 14152) e Auto Teste; Botão de emergência com sistema de monitoramento; Motor Elétrico com Dispositivo de Segurança; Led indicador de porta aberta; Esquema Elétrico, Manual Completo, Certificado de Conformidade, Ficha de Inspeção de Funcionamento, Placa de identificação, A.R.T Assinada por Engenheiro. ESPECIFICAÇÕES: MODELO PHV DT04: Força Max. na Compactação 20 Toneladas, Dimensão do Fardo: 1000 x 1000 x 600mm (A x L x P), Peso Max do Fardo: 120 a 300kg papel, papelão, plásticos, pet, aparas e outros, Estimativa de Produção: 02 á 04, Obs: O peso do fardo varia de acordo com material a ser enfardado. Sistema de Retirada do Fardo: Semi-Automática via Cabo de Aço Motor: Trifásico - 10 CV, Voltagem: 220, 380 ou 440 Volts (mencionar na aquisição), Pressão de Trabalho: 170 Bar Estrutura: Robusta com chapas certificadas, Fechaduras: Robusta com travas dupla, Reforços: Extras em toda máquina, Pintura: Padrão Cor: Azul, Garantia total da Máquina: 6 meses, Assistência técnica: Permanente, dimensões da prensa: 3000 x 1400 x 900 mm, Peso: 900 kg, Garantia: A DETROIT, garante seus equipamentos pelo prazo de 06 meses, contados a partir da sua liberação, exceto danos causados pelo mau uso e conservação do equipamento. Assistência técnica: Permanente

Estado:	Cidade:	Endereço:
ES	Serra	RUA GUIMARAES ROSA, 227



Capanema - PR, 09 de julho de 2021

Assunto: Pregão Eletrônico

DE: Prefeito Municipal

PARA:

- Departamento de Contabilidade;
- Procuradoria Jurídica;
- Pregoeiro e Equipe de Apoio à Licitação.

Aprovo o Termo de Referência e Preliminarmente à autorizo a tramitação do desse processo cujo objeto é AQUISIÇÃO DE UMA PRENSA HIDRAULICA PARA BENEFICIAR A ASSOCIAÇÃO DE RECICLADOS DE CAPANEMA PR. EM ATENDIMENTO AO PLANO DE AÇÃO N° 0903-003890., deverá tramitar pelos setores competentes com vistas:

- 1 - À indicação de recursos de ordem orçamentária para fazer frente a despesa;
- 2 - À elaboração de parecer sobre a possibilidade do procedimento licitatório, indicando a modalidade e o tipo de licitação a serem adotados no certame;
- 3 - À elaboração da minuta do instrumento convocatório da licitação e da minuta do contrato;
- 4 - Ao exame e aprovação das minutas indicadas no item 3 acima.

Atenciosamente,

Américo Bellé  
Prefeito Municipal



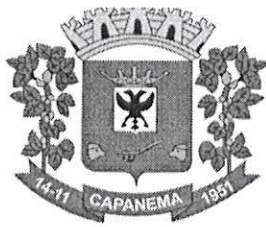

# Município de Capanema - PR 000029

Capanema - PR, 09 de julho de 2021

Assunto: Pregão Eletrônico

DE: Departamento de Contabilidade  
PARA: Prefeito Municipal

Senhor Prefeito

Em atenção ao ofício datado de 09/07/2021, objeto: AQUISIÇÃO DE UMA PRENSA HIDRAULICA PARA BENEFICIAR A ASSOCIAÇÃO DE RECICLADOS DE CAPANEMA PR. EM ATENDIMENTO AO PLANO DE AÇÃO N° 0903-003890., informamos a existência de previsão de recursos orçamentários para assegurar o pagamento das obrigações decorrentes do Certame, sendo que o pagamento será efetuado através da Dotação Orçamentária abaixo descrita;

Essa licitação o valor está estimado em R\$ 63.000,00 ( Sessenta e Três Mil Reais)

Dotações					
Exercício da despesa	Conta da despesa	Funcional programática	Fonte de recurso	Natureza da despesa	Grupo da fonte
2021	3610	10.002.18.541.1801.2205	000	4.4.90.52.00.00	De Exercícios Anteriores

Respeitosamente,

  
Cleomar Walter  
Téc. Cont. CRC: PR-046483/O-2  
CPF: 723.903.959-53

